

Комнатный кондиционер воздуха Инструкция по эксплуатации и монтажу



NF серия ON/OFF

HSU-07HNF203/R2-G /HSU-07HUN403/R2
HSU-07HNF203/R2-W/HSU-07HUN403/R2
HSU-09HNF203/R2-G /HSU-09HUN103/R2
HSU-09HNF203/R2-W/HSU-09HUN103/R2
HSU-12HNF203/R2-G /HSU-12HUN103/R2
HSU-12HNF203/R2-W/HSU-12HUN103/R2
HSU-18HNF103/R2-G /HSU-18HUN203/R2
HSU-24HNF103/R2-G /HSU-24HUN103/R2

Содержание

1. Условия гарантийного обслуживания и информация для владельца изделия	2
2. Установка и подготовка к работе	3
3. Инструкции по технике безопасности	5
4. Упаковка и утилизация изделия	6
5. Основные части кондиционера	7
6. Режимы работы	9
7. Уход за кондиционером	17
8. Установка кондиционера (руководство по монтажу)	18
9. Возможные неполадки	28
10. Гарантийное и послегарантийное сервисное обслуживание	28
11. Технические характеристики	29
12. Упаковочный лист	30

N серия INVERTER

AS09NS4ERA-W/1U09BS3ERA
AS09NS4ERA-G /1U09BS3ERA
AS12NS4ERA-W/1U12BS3ERA
AS12NS4ERA-G /1U12BS3ERA
AS18NS3ERA-W/1U18FS2ERA
AS18NS3ERA-G /1U18FS2ERA
AS24NS3ERA-W/1U24GS1ERA
AS24NS3ERA-G /1U24GS1ERA
AS09NS4ERA-B/1U09BS3ERA
AS12NS4ERA-B/1U12BS3ERA
AS18NS4ERA-B/1U18FS2ERA
AS24NS4ERA-B/1U24GS1ERA

CF серия INVERTER

AS09CB3HRA/1U09JE8ERA
AS12CB3HRA/1U12JE8ERA

- Внимательно изучите данные инструкции по эксплуатации кондиционера и обязательно сохраните эти инструкции для дальнейшего использования!

Уважаемый покупатель!

Поздравляем вас с удачной покупкой!

Корпорация HAIER выражает вам огромную признательность за ваш выбор и гарантирует высокое качество, безупречное функционирование приобретенного вами изделия при соблюдении правил эксплуатации.

Убедительно просим вас, во избежание недоразумений, внимательно изучить данную инструкцию по эксплуатации до того, как начнете эксплуатировать изделие.

Условия гарантийного обслуживания и информация для владельца изделия

Вся продукция, предназначенная Хайер Групп Ко. Лтд. для продажи на территории РФ, изготовлена с учетом условий эксплуатации в РФ, прошла соответствующую сертификацию на соответствие ГОСТу. Чтобы убедиться в этом, просим вас проверить наличие на изделии официального знака соответствия Ростест, подтверждающего сертификацию данного изделия в Системе сертификации ГОСТ Р.

Во избежание недоразумений, убедительно просим вас при покупке внимательно изучить данную инструкцию по эксплуатации, условия гарантийных обязательств и проверить правильность заполнения гарантийного талона. При этом серийный номер и наименование модели приобретенного вами изделия должны быть идентичны записи в гарантийном талоне. Не допускается внесение каких-либо изменений, исправлений. В случае неправильного или неполного заполнения гарантийного талона немедленно обратитесь в торгующую организацию.

Изготовитель устанавливает и обеспечивает бесплатное для потребителя сервисное обслуживание в течение 36 месяцев со дня передачи товара потребителю и несет гарантийные обязательства в течении 12 месяцев со дня передачи товара потребителю.

При условии соблюдения требований и правил описанных в этом руководстве.

Более подробная информация условий гарантийного обслуживания, контактные телефоны и адреса авторизованных сервисных центров изложены в гарантийном талоне, заполняемом при покупке изделия в магазине.

Кондиционеры соответствуют требованиям нормативных документов:
ГОСТ Р 52161.2.40-2008; ГОСТ Р 51318.14.2-2006; ГОСТ Р 513.3.2-2006;
ГОСТ Р 51318.14.1-2006; ГОСТ Р 51317.3.3-2008

В соответствии с постановлением Правительства РФ №720 от 16.06.97 Корпорация Хайер устанавливает официальный срок службы на изделия бытовой техники, предназначенные для использования в быту, — 7 лет с даты производства изделия. Учитывая высокое качество, надежность и степень безопасности продукции, фактический срок эксплуатации может значительно превышать официальный. По окончании срока службы изделия обратитесь в Авторизованный сервисный центр Хайер для проведения профилактических работ и получения рекомендаций по дальнейшей эксплуатации изделия.

Установка и подготовка к работе

Перед использованием кондиционера в первый раз:

— Распакуйте кондиционер, удалите пенопласт и липкую ленту, фиксирующие аксессуары.

Не разрешайте детям играть с упаковочными материалами!

— Проверьте наличие всех принадлежностей и документов.

— Убедитесь, чтобы все компоненты внутри упаковочной коробки соответствуют упаковочному листу. При наличии расхождений обратитесь в магазин, где была совершена покупка.

— Монтаж кондиционера должен производиться представителями специализированной монтажной компании, которая обеспечивает гарантию на выполненные работы по монтажу изделия не менее одного года с момента, выполнения работ, делает отметку и ставит свою печать в гарантийном талоне. Ненадлежащая установка кондиционера может привести к поломке кондиционера, поражению электрическим током, пожару, утечке воды.

Внимание!

При выборе места установки внутреннего блока необходимо обеспечить отсутствие воздействия на него прямых солнечных лучей обогревательных приборов влаги или воды. Необходимо обеспечить свободную циркуляцию воздуха вокруг внешнего блока. Избегайте мест где шум от работы кондиционера может причинить беспокойство соседям.

Оборудование должно быть установлено в доступном для сервисного обслуживания месте: Невозможность осуществить свободный доступ к оборудованию без применения специальных средств может быть одной из причин отказа вам в гарантийном обслуживании.

Условия, которые следует неукоснительно соблюдать для вашей безопасности:

— Устанавливайте кондиционер в месте недоступном для детей.

— Напряжение питания соответствует значениям, указанным в табличке технических характеристик изделия.

— Розетка имеет заземление в соответствии с нормами электробезопасности.

— Розетка подходит к вилке кондиционера, в противном случае замените розетку или вилку.

— После установки должен быть обеспечен свободный доступ к питающему кабелю и вилке изделия.

— Питающий кабель не должен быть перекручен, натянут, пережат, или находится под корпусом кондиционера.

— Не используйте удлинители или многогнездовые розетки.

— Внутренний блок кондиционера не должен устанавливаться вне помещений или в помещениях, не удовлетворяющих нормам электробезопасности.

— Электрическая розетка должна находиться на расстоянии не более 1,5 м от внутреннего блока кондиционера.

— Убедитесь, что воздушный фильтр установлен правильно.

— Если кондиционер длительное время не работал, очистите воздушный фильтр.

Порядок чистки фильтра приведен в разделе "Уход за кондиционером".

Установка и подготовка к работе

Не заслоняйте и не закрывайте вентиляционные решетки кондиционера. Не вставляйте пальцы или любые другие предметы в вентиляционные решетки кондиционера. Это может привести к травме, стать причиной повреждений внутреннего вентилятора или других деталей кондиционера.

Изготовитель не несет ответственности за вред, причиненный покупателю, или за повреждения кондиционера, если не соблюдаются вышеуказанные рекомендации.

Этот кондиционер разработан для непрофессионального, бытового использования и не должен использоваться не по назначению.

Правильная работа кондиционера может быть обеспечена только при соблюдении следующих условий:

N серия INVERTER

Охлаждение	внутри	Максимальная темп. Минимальная темп.	+21 °C ~+35 °C
	снаружи	Максимальная темп. Минимальная темп.	-10 °C ~+43 °C
Обогрев	внутри	Максимальная темп. Минимальная темп.	+10 °C ~+27 °C
	снаружи	Максимальная темп. Минимальная темп.	-15 °C ~+24 °C

CF серия INVERTER

Охлаждение	внутри	Максимальная темп. Минимальная темп.	+21 °C ~+35 °C
	снаружи	Максимальная темп. Минимальная темп.	-10 °C ~+43 °C
Обогрев	внутри	Максимальная темп. Минимальная темп.	+10 °C ~+27 °C
	снаружи	Максимальная темп. Минимальная темп.	-30 °C ~+24 °C

NF серия ON/OFF

Охлаждение	внутри	Максимальная темп. Минимальная темп.	+21 °C ~+32 °C
	снаружи	Максимальная темп. Минимальная темп.	+18 °C ~+43 °C
Обогрев	внутри	Максимальная темп. Минимальная темп.	+10 °C ~+27 °C
	снаружи	Максимальная темп. Минимальная темп.	-7 °C ~+24 °C

Инструкции по технике безопасности

Внимательно изучите данные инструкции по эксплуатации кондиционера и обязательно сохраните эти инструкции для дальнейшего использования!

Кондиционер подключается к электросети переменного тока. Провод электропитания должен быть подключен через защитный автомат сети.

Используйте источник питания с отдельной проводкой, предназначенный только для кондиционера.

Прокладка заземления отдельным проводом не допускается.

В результате отклонений электрического напряжения возможен выход из строя кондиционера и его деталей.

Если место установки кондиционера не имеет стабильного электропитания, то следует установить дополнительно автоматический регулятор напряжения с подходящей мощностью.

Ремонт и обслуживание, требующие соблюдения особых мер безопасности и специальной подготовки, должны выполняться только квалифицированными специалистами.

При вынимании шнура питания из розетки держитесь за штепсельную вилку, а не за сетевой провод.

В случае если сетевой провод или штепсельная вилка имеют повреждения, выключите кондиционер и обратитесь в сервис-центр для их замены.

Не включайте и не выключайте кондиционер с помощью сетевой вилки.

Используйте предохранители номинальной силы тока.

В случае возникновения странного звука, появления запаха или дыма из кондиционера, отключите питание кондиционера и обратитесь в Сервисный центр.

Не устанавливайте кондиционер в местах с возможной утечкой воспламеняющегося газа, паров легковоспламеняющихся жидкостей и масел.

Не открывайте переднюю панель во время работы кондиционера.

Не подвергайте людей, домашних животных или растения прямому воздействию холодного или горячего воздуха в течение длительного времени.

Не используйте кондиционер в течение длительного времени в закрытом помещении или в месте, где находятся маленькие дети или люди в преклонном возрасте.

Не позволяйте пользоваться кондиционером детям и пожилым людям без присмотра.

Во избежание поломки кондиционера, сначала выключите его и не менее чем через 30 секунд отсоедините сетевую вилку от розетки.

Не предпринимайте самостоятельных попыток ремонта, перемещения, модификации или переустановки кондиционера.

Ни в коем случае не разрешайте детям вставать или садиться на наружный блок.

Не вставляйте сверху на кондиционер и не кладите на него тяжелые предметы.

Не используйте кондиционер в целях хранения продуктов, медикаментов, картин, специального оборудования, разведения или выращивания чего либо.

Не устанавливайте цветы или контейнеры с водой на верхнюю поверхность кондиционера.

После длительного использования проконтролируйте отсутствие повреждений на подставке и арматуре наружного блока. Если допустить их повреждение, то падение блока может вызвать травму.

Не размещайте под внутренним блоком предметы или оборудование, выделяющее тепло. Это может вызвать деформацию и привести к сгоранию блока.

Не прикасайтесь к кондиционеру влажными руками.

Не используйте воду, выходящую из кондиционера, в качестве питьевой.

Для обеспечения электрической изоляции кондиционера, во время чистки и уборки кондиционера не распыляйте жидкость на него и не промывайте сильным напором струи. Во время очистки внешних поверхностей кондиционера пользуйтесь слегка влажной тканью. Не используйте при очистке абразивные материалы.

Демонтаж, монтаж и модификация кондиционера должны осуществляться квалифицированными специалистами. Любое неквалифицированное вмешательство может привести к повреждению охлаждающих труб, а также к потере свойств кондиционера и причинению вреда здоровью.

Ремонт кондиционера должен осуществляться квалифицированными специалистами сервисного центра.

Производитель не несет ответственности за вред, причиненный покупателю, или за повреждения кондиционера, если не соблюдаются вышеуказанные рекомендации.

Упаковка и утилизация изделия

Упаковка

утилизируя упаковку, не забывайте об охране окружающей среды, также вынуть из всех углублений упаковочных элементов дополнительные материалы, пульта и инструкции к изделию.

Утилизация

Если старый кондиционер больше нельзя использовать, и вы хотите его выбросить, то для того, чтобы не наносить вред окружающей среде, кондиционер нужно правильно утилизировать. Изоляция и система охлаждения могут содержать себе вредные для озонной оболочки материалы. Обратитесь местные коммунальные службы для получения дополнительной информации. При утилизации кондиционера убедитесь, что поблизости нет маленький детей.

Этот символ на изделии или упаковке обозначает, что данное изделие не должно утилизироваться с бытовыми отходами.

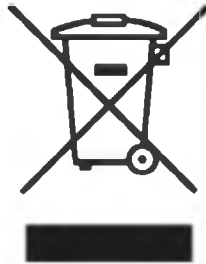

Изделие следует отнести в точку сбора или утилизации электрического или электронного оборудования. Убедившись, что изделие будет утилизировано должным образом, вы поможете предотвратить возможное негативное воздействие на окружающую среду и здоровье людей, которое может быть вызвано неправильной утилизацией.

Дополнительную информацию об утилизации данного изделия можно получить, связавшись с офисом компании в вашем городе, коммунальной службой, занимающейся удалением отходов, или магазином, в котором было приобретено изделие.

Основные части кондиционера

Внутренний блок

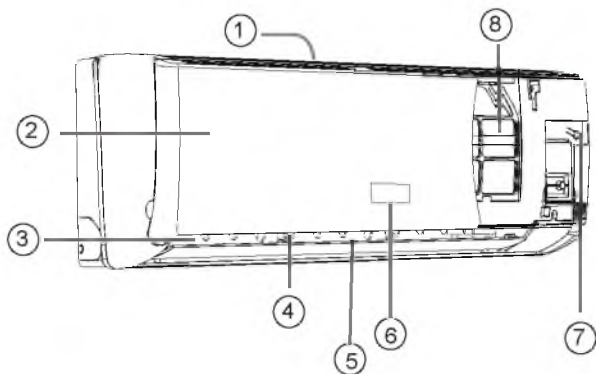

1. Входные воздушные отверстия
2. Передняя панель
3. Выходные воздушные отверстия
4. Жалюзи горизонтальной регулировки потока воздуха
5. Жалюзи вертикальной регулировки потока воздуха
6. Информационный дисплей
7. Кнопка аварийного отключения
8. Воздушный фильтр (под передней панелью)

Внешний блок

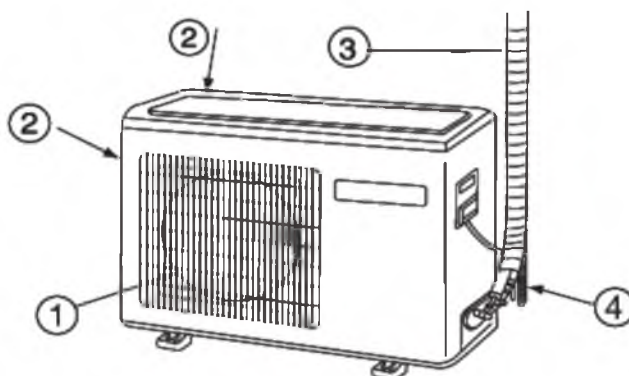

1. Выходное воздушное отверстие
2. Входные воздушные отверстия
3. Соединительные трубопроводы холодильного контура и межблочный кабель
4. дренажный шланг

Внешний вид и схема электрической цепи кондиционера могут быть изменены без предупреждения, без ухудшения потребительских свойств изделия.

Информационный дисплей



ОСНОВНЫЕ ЧАСТИ КОНДИЦИОНЕРА

Пульт управления

Внешний вид пульта управления

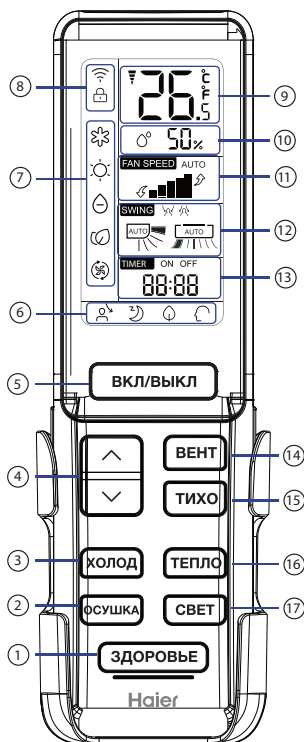

5. Кнопка ВКЛ. / ВЫКЛ.
6. Индикатор статуса каждой .функции
7. Индикатор режима работы.
8. Индикатор сигнала WIFI и блокировки
9. Индикатор значения желаемой температуры
10. Индикатор влажности
11. Индикатор скорости вентилятора
12. Индикатор регулировки потока воздуха вверх/вниз.
Индикатор регулировки потока воздуха влево/вправо.
13. Индикатор таймера. Индикатор TIMER ВКЛ (ON). Индикатор TIMER ВЫКЛ(OFF).
Индикатор часы.
14. Кнопка управления вентилятором
15. Кнопка ТИХО - включение бесшумного режима
16. Кнопка ТЕПЛО включение режима обогрева
17. Кнопка СВЕТ. Управление подсветкой индикаторной светодиодной панели внутреннего блока

1. Кнопка ЗДОРОВЬЕ (режим здорового климата)
Включает нано-аква генератор, УФ-лампу и подмес свежего воздуха**.
2. Кнопка ОСУШКА используется для включения режима осушения
3. Кнопка COOL. Используется для включения режима охлаждения
4. Кнопка ТЕМПЕРАТУРА. Предназначена для увеличения или уменьшения значения заданной температуры.

Внимание:

Если вы приобрели дополнительно модуль Wi-Fi (это опция для данной модели), то для использования функции и WiFi Haier , следует скачать программу SmartAir2*, зарегистрировать учетную запись. После авторизации в программе, нажмите на "+", чтобы добавить кондиционер к вашей учетной записи и четко следуйте указаниям, которые последовательно будут появляться на экране во время привязки кондиционера к вашему мобильному устройству. Чтобы запустить функцию беспроводной привязки блока нажмите и удерживайте кнопку "вкл/выкл" в течение 5 секунд . (либо используйте другой способ для входа в режим привязки, если его рекомендует инструкция на экране). Только в режиме привязки, приложение сможет найти и привязать кондиционер к вашему WiFi устройству.

*Название программы может измениться поэтому, если вы не нашли эту программу, то выполните поиск с ключевыми словами "Haier Wi-Fi". А так же не забывайте обновлять версию программы.

** Подмес свежего воздуха монтируется как дополнительная опция, которая не входит в стандартную комплектацию.

Режимы работы

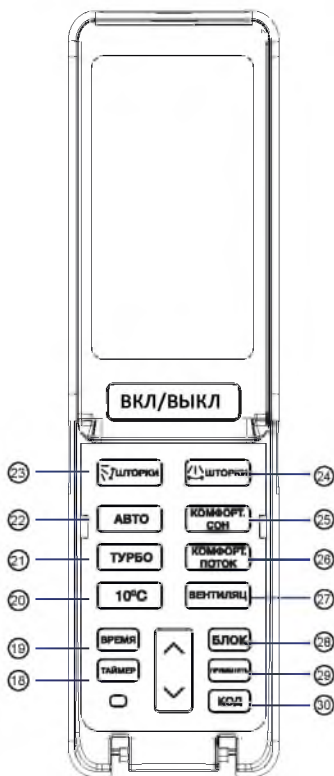

18. Кнопка ТАЙМЕР
19. Кнопка ВРЕМЯ
20. Кнопка 10°C. Специальная функция обогрева для поддержания температуры в 10°C. (для серии RS)
21. Кнопка ТУРБО режима
22. Кнопка АВТО. Используется для включения авто-режима. (Эта функция у некоторых моделей недоступна.)
23. Кнопка ШТОРКИ вверх/вниз
24. Кнопка ШТОРКИ вправо/влево
25. Кнопка КОМФОРТНЫЙ СОН
26. Кнопка КОМФОРТНЫЙ ПОТОК
27. Кнопка ВЕНТИЛЯЦИЯ
28. Кнопка БЛОКИРОВКИ
29. Кнопка ПРИМЕНИТЬ
30. Кнопка КОД для выбора кодировки сигнала А или В. После нажатия на ЖК-дисплее отобразится А или В. По умолчанию рекомендуется выбирать А.

Установка часов



- 1 Нажмите кнопку ВРЕМЯ, индикатор АМ / РМ начнет мигать.
- 2 Нажмите кнопки «+» или «-» для установки текущего значения времени
Каждое нажатие кнопки увеличивает или уменьшает время на 1 мин. Если удерживать кнопку «+» или «-», то время будет меняться быстро
- 3 Подтверждение значения времени.
После установки текущего значения времени, нажмите кнопку ПРИМЕНИТЬ, после чего индикатор АМ/РМ перестанет мигать и установленное значение времени будет сохранено.

Примечание:

Расстояние передачи сигнала между пультом и окошком ИК-приемника, должно быть в пределах 7 м без каких-либо препятствий. При наличии электро-импульсных или электро-магнитных помех типа, дросселей люминесцентных ламп или базовых станций беспроводных или мобильных телефонов, и пр. расстояние от пульта до внутреннего блока будет сокращаться в зависимости от мощности этих помех.

Пропадание индикации или отдельных символов дисплея во время работы указывает на не достаточный заряд батареи. Пожалуйста, замените батарейки. Если пульт дистанционного управления не работает после установки в него батареек, пожалуйста, удалите батарейки и убедитесь, что полярность при установке не была нарушена и срок годности батареек не истек. Подождите несколько минут и повторно установите батарейки в пульт.

Совет:



Извлеките батареи в случае, если блок не будет использоваться длительный период. Если есть какие-то символы на дисплее после удаления/установки батарей, нужно просто нажать reset.

Режимы работы

Тихий режим



Вы можете использовать эту функцию, когда требуется тихая работа кондиционера для отдыха, сна или чтения.

При каждом нажатии кнопки ТИХО на дисплее отображается символ  и кондиционер начинает работу в ТИХОМ режиме. В этом режиме автоматически включается низкая скорость вращения вентилятора. Нажмите кнопку ТИХО еще раз, после чего символ  пропадет и работа кондиционера продолжится в обычном режиме.

Режимы ХОЛОД, ТЕПЛО и ОСУШЕНИЕ

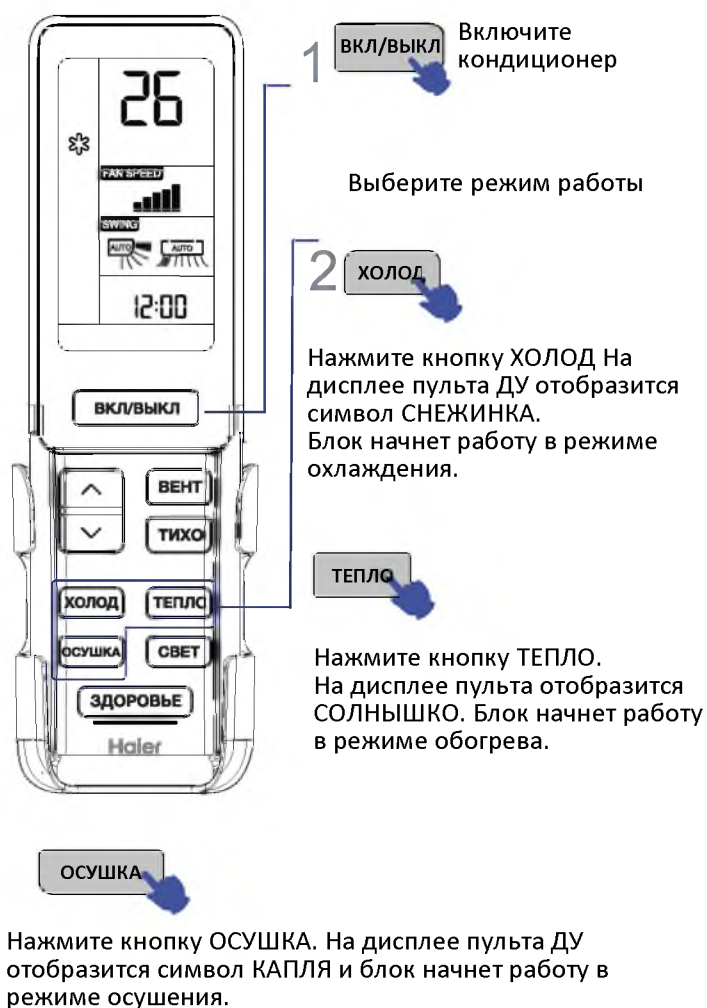

Внимание!

1. В режиме ОСУШЕНИЯ, если температура в помещении опускается на 2 градуса ниже установленного значения температуры, блок автоматически переключается на низкую (LOW) скорость работы вентилятора, независимо от установленной скорости (FAN) setting.
2. Пульт ДУ может запоминать статус каждого режима работы. При включении блока в следующий раз просто нажмите кнопку ON/OFF, и блок запустится в предыдущем режиме.

Режимы работы



1 Нажмите кнопку TEMP.

△ При каждом нажатии кнопки значение температуры увеличивается на 1.0°C .

▽ При каждом нажатии кнопки значение температуры уменьшается на 1.0°C .

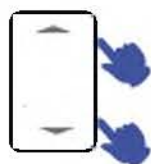

Блок будет стремиться достичь температуру, заданную на пульте управления.

2 Режим ВЕНТИЛЯЦИИ

Управление скоростью вращения вентилятора.



Нажмите кнопку ВЕНТ. При каждом нажатии значение скорости вентилятора меняется следующим образом:

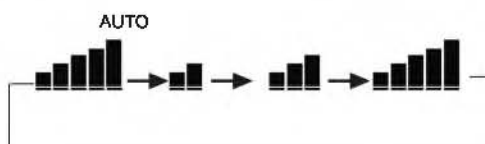



Блок начнет работу при заданной скорости вентилятора.

Режимы работы

Режим ТУРБО



Вы можете использовать эту функцию при необходимости быстрого охлаждения. При каждом нажатии этой кнопки на дисплее отображается символ  и кондиционер начинает работу в режиме повышенной производительности.

В режиме ОХЛАЖДЕНИЯ автоматически включается высокая скорость вращения вентилятора. Нажмите кнопку ТУРБО еще раз, после чего символ  пропадет и кондиционер выйдет из режима работы при повышенной производительности.

Режим КОМФОРТНОГО ПОТОКА

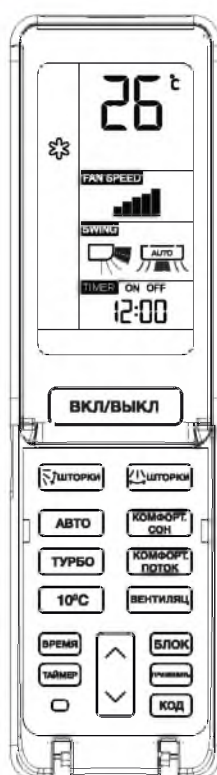

1). Нажмите кнопку КОМФОРТНЫЙ ПОТОК,

после чего на дисплее появится символ . Эта функция позволяет автоматически перенаправить воздушный поток для более равномерной циркуляции воздуха в помещении. В режиме «тепло» - направление воздуха вниз. В режиме «холод» направление воздуха вверх. А так же позволяет избежать направления воздушного потока на человека.

2). Нажмите кнопку КОМФОРТНЫЙ ПОТОК еще раз, после чего на дисплее появится символ . Не направляйте сильный воздушный поток на себя и других людей.

Выключение функции автоматического перенаправления воздушного потока.

Нажмите кнопку включения КОМФОРТНЫЙ ПОТОК один раз, после чего откроются решетки выходных воздушных отверстий кондиционера и блок продолжит работу в этих условиях до выключения режима.



После выключения режима шторка выходного отверстия закроется автоматически.

Примечание!

Не регулируйте воздушную заслонку вручную. В противном случае воздушная заслонка будет работать неправильно. В случае неправильной работы выключите кондиционер на минуту и запустите его снова, используя для регулировки пульт ДУ.

Пульт ДУ может запоминать статус каждого режима работы. При включении блока в следующий раз просто нажмите кнопку ON/OFF, и блок запустится в предыдущем режиме.

Примечание:

1. При включении режима «автоматического перенаправления воздушного потока», положение шторок фиксируется.
2. В режиме обогрева рекомендуется выбрать режим .
3. В режиме охлаждения рекомендуется выбрать режим .
4. При эксплуатации кондиционера в течение длительного времени в режиме охлаждения или осушения в условиях большой влажности, возможно образование и выброс капель конденсата из воздухораспределительного окна внутреннего блока.
5. Выберите требуемое направление воздушного потока в зависимости от текущих условий.

Режимы работы

Регулировка направления воздушного потока (ШТОРКИ)



При каждом нажатии кнопки, на пульте ДУ отображаются следующие направления:



В условиях высокой влажности на холодных плоскостях корпуса кондиционера на выходе воздушного потока может образовываться конденсат. Это зависит от положения вертикальных и горизонтальных шторок жалюзи. В режимах охлаждения и осушения не удерживайте горизонтальные жалюзи в нижнем положении в течение долгого времени во избежание образования конденсата на корпусе. Так как холодный воздух в режиме охлаждения опускается вниз, для обеспечения лучшей циркуляции воздуха следует отрегулировать воздушный поток таким образом, чтобы он распределялся по горизонтали.

Режим ТАЙМЕРА

Перед включением функции Timer правильно настройте часы, вы можете установить автоматический запуск или выключение блока в следующие моменты времени: перед пробуждением утром или приходом с улицы, или же после засыпания ночью.



1 мин., а при удержании кнопки изменяется быстро. Значение времени устанавливается в пределах 24 часов.

3 Подтверждение выбранной настройки



Выбрав правильное время, нажмите кнопку ПРИМЕНИТЬ, чтобы подтвердить вашу настройку. На дисплее пульта ДУ сообщения «ON» или «OFF» перестанут мигать.

Выход из режима ТАЙМЕРА

Нажмите кнопку ТАЙМЕР несколько раз, пока символ режима TIMER не исчезнет.

Режимы работы

Режим комфортного сна.

Прежде, чем лечь спать, нажмите кнопку SLEEP. Этот режим способствует здоровому сну.



Нажмите кнопку КОМФОРТНЫЙ СОН

1. Работа в режиме ОХЛАЖДЕНИЯ/ОСУШЕНИЯ

Спустя 1 час после включения режима КОМФОРТНЫЙ СОН температура поднимается на 1 градус выше заданного значения. Еще через час температура увеличивается еще на 1 градус. Блок продолжит работу в течение 6 часов, а затем остановится. Температура будет выше заданного значения, чтобы климат в помещении был комфортным для сна.

Блок продолжит работу в течение следующих 3 часов, а затем остановится. Температура будет ниже заданного значения, чтобы климат в помещении был комфортным для сна.

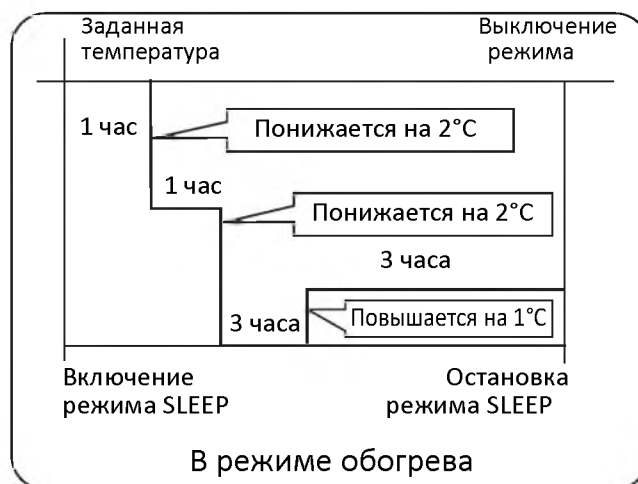

3. В режиме АВТО

Блок работает в режиме комфортного сна и автоматически выбирает режим работы.

4. Если функция комфортного сна настроена на 8 часов работы, в это время нельзя менять настройки. После настройки функции ТАЙМЕР, функцию комфортного сна включить нельзя. Если пользователь устанавливает функцию TIMER после включения функции комфортного сна, последняя будет отменена. Если оба режима установлены одновременно, прибор будет работать в режиме срабатывания таймера. После завершения времени работы любого из режимов блок автоматически выключится, а второй режим будет отменен.

Авторестарт после выключения питания:

Функция возобновления работы после отключения электропитания. При включении блока в первый раз компрессор запускается только по истечению 3 минут. При возобновлении подачи питания после отказа электросети блок запустится автоматически, а через 3 минуты включится компрессор.

Примечание к возобновлению работы после отказа электросети AUTORESTART:

Нажмите кнопку SLEEP 10 раз за пять секунд, после чего прозвучат четыре звуковых сигнала и функция будет включена. Чтобы выключить функцию, снова нажмите кнопку SLEEP 10 раз за пять секунд, после чего прозвучат два звуковых сигнала.

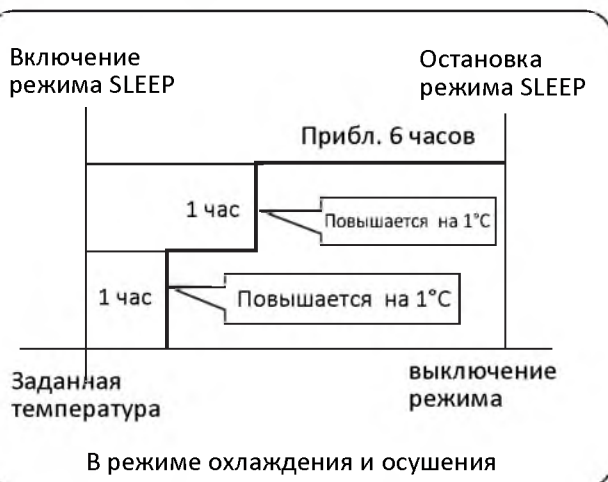

2. В режиме НАГРЕВА

Спустя 1 час после включения режима КОМФОРТНЫЙ СОН, температура понижается на 2°C ниже заданного значения. Еще через час температура уменьшится еще на 2 градуса. Еще через 3 часа температура повысится на 1 градус.

Режимы работы

Функция АВТО



(Эта функция отсутствует у некоторых моделей.)

Нажав одну кнопку, вы можете получить комфортную атмосферу в помещении!

Кондиционер воздуха способен оценивать температуру и влажность в помещении, а затем выполнять соответствующие регулировки.

АВТО Запуск режима АВТО

Нажмите кнопку ВКЛ/ВЫКЛ и блок начнет работу. Нажмите кнопку АВТО и на дисплее пульта ДУ отобразится символ . Блок начнет работу в режиме АВТО.

- Функция АВТО FRESH (воздухообмен)
- Функция АВТО Defrost (размораживание)
- Функция АВТО ВЕНТИЛЯЦИЯ (управление скоростью вентилятора)
- Функция АВТО КОМФОРТНЫЙ ПОТОК (распределение в режиме ЗДОРОВЬЕ)
- Функция АВТО ОСУШКА
- Функция АВТО SOFT (мягкий режим)
- Функция АВТО (управление температурой)

АВТО или **ВКЛ/ВЫКЛ** Отключение режима АВТО.

• Чтобы включить функцию SMART, в режиме охлаждения, обогрева или осушения нажмите кнопку SMART.

• При запущенном режиме SMART и включенном кондиционировании воздуха, выбор охлаждения, обогрева или работы только вентилятора выполняется автоматически в зависимости от заданной температуры.

• Чтобы выйти из режима SMART, нажмите кнопку охлаждения, обогрева или осушения. После этого кондиционер перейдет из режима SMART в новый режим.

РЕЖИМЫ РАБОТЫ

Режим ЗДОРОВЬЕ

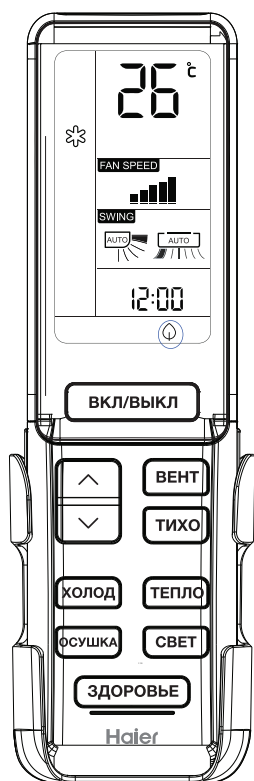

Nano-Aqua модуль расположенный в корпусе кондиционера под воздействием высокого напряжения расщепляет молекулы воды H₂O на положительные ионы H⁺ и отрицательные ионы O⁻, формируя активную среду из OH и H₂O₂, которые вступают в химические реакции с бактериями, вирусами и молекулами запахов, уничтожая их, после чего возвращаются в исходное состояние H₂O очищая воздух в помещении. В этом режиме включается УФ-лампа.

ЗДОРОВЬЕ

Нажмите кнопку **ЗДОРОВЬЕ**

При каждом нажатии отображается  символ. Кондиционер начнет работу в режиме **ЗДОРОВЬЕ**

ЗДОРОВЬЕ

Нажмите кнопку **ЗДОРОВЬЕ** два раза, после чего символ исчезнет, и режим будет выключен.

УФ-лампа, встроенная во внутренний блок, формирует ультрафиолетовые лучи с длиной волны 254 нм. Функция ультрафиолетовой защиты предполагает эффективное воздействие на микроорганизмы, бактерии, вирусы, находящиеся в помещении. Особенно сильно бактерицидный эффект УФ-излучения проявляется в воздухе, воде и на поверхности материалов.

В этом режиме включается дополнительный блок притока свежего воздуха (поставляется опционально) синхронно с вентилятором внутреннего блока.

Во время работы вентилятора внутреннего блока функция здорового климата продолжает свою работу (в режиме ОХЛАЖДЕНИЯ / ОСУШЕНИЯ). Если вентилятор внутреннего блока не работает, а индикатор здорового климата горит, AQUA генератор, приток и УФ-лампа не будут работать.

ON/OFF operation and test operation

Режим ВКЛ/ВЫКЛ:

Используйте если пульт дистанционного

- управления неисправен (например, разряжены батарейки) или утерян. Для включения кондиционера нажмите на кнопку на передней панели внутреннего блока. При этом Вы услышите
- одиночный звуковой сигнал, подтверждающий включение кондиционера в режим автоматического поддержания температуры. Кондиционер будет автоматически менять режимы охлаждения и
- обогрева в зависимости от текущей температуры внутри помещения.

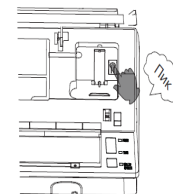

Температура внутри помещения	Установленная температура	Скорость вращения вентилятора	Режим работы кондиционера
Выше 24 °С	24 °С	АВТО	Охлаждени
Ниже 24 °С	24 °С	АВТО	Обогрев

- В этом режиме невозможно изменить настройки температуры, вентилятора, режимы работы.

Функция ТЕСТ:

Данный режим работы кондиционера следует использовать только в том случае, когда необходимо проверить работоспособность кондиционера при температуре в помещении ниже 16°C.

- Нажмите на кнопку и удерживайте ее более 5 секунд (при этом Вы услышите двойной звуковой сигнал), после этого блок в режиме охлаждения будет работать с максимальной скоростью вентилятора

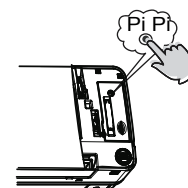

Замена батареек пульта

1



Откройте крышку батареек

2



Замените старые 2 батарейки 3А соблюдая полярность "+"/"-";

3



Устронвите крышку на место

Уход за кондиционером

Для правильного использования кондиционера

<p>Задайте желаемую температуру в комнате</p>  <p>Желаемая температура</p>	<p>Не блокируйте поток воздуха от кондиционера</p> 	<p>Пульт управления</p>  <p>Защитите пульт от попадания внутрь его влаги и не протирайте экран химически активными жидкостями во избежание помутнения экрана.</p>	<p>Уход за корпусом</p>  <p>Протирайте кондиционер мягкой и сухой тряпкой. При серьезных загрязнениях используйте нейтральное моющее средство, разведенное водой. После промывки удалите моющее средство полностью.</p>
<p>Закройте окна и двери</p>  <p>При охлаждении помещения задерживайте шторы от попадания прямых солнечных лучей</p>	<p>Используйте таймер</p> 	<p>Запрещается использовать:</p>  <p>Ацетон, бензин, растворитель или моющее средство, которое может повредить покрытие. Горячую воду более 40°C</p>	
<p>Если не предполагается использовать кондиционер длительное время, отключите автомат питания.</p>  <p>OFF</p>	<p>Регулируйте направление воздушного потока, используя шторку</p> 	<p>Очистка воздушного фильтра</p> <ol style="list-style-type: none"> Открыть переднюю панель, потянув ее вверх. Извлечь фильтр. Нажмите на фиксатор фильтра в центре. Потяните немного вниз, сняв со стопора, и удалите фильтр вниз по направляющим. Почистить фильтр. Используйте пылесос для удаления пыли, или промойте фильтр водой. После мойки, высушите фильтр. Установить фильтр на место. Закрепите фильтр таким образом, чтобы надпись "ФРОНТ" смотрела вперед. Вы должны быть уверены в том, что фильтр попал на полозья и полностью зафиксировался стопорами. Если правый и левый фильтры поменять местами, то это может их повредить. Закрыть переднюю панель.   <p>Чистка раз в две недели</p>	

Замена дополнительного воздушного фильтра

(Примечание: фильтры приобретаются дополнительно)

1. Открыть переднюю панель
Снимите крышку со стопоров по бокам

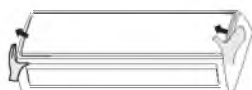

2. Извлеките стандартный фильтр
Поднимите крышку вверх, чтобы достать фильтр.

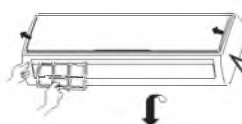

Удалите старую вставку фильтра



3. Вставьте новый фильтр
Вставьте новый фильтр в рамку и зафиксируйте в основном фильтре

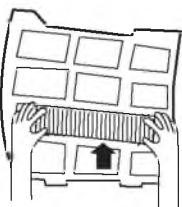

4. Установите стандартный фильтр на место.

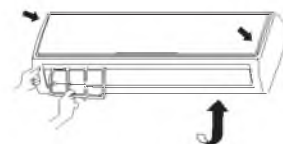

Внимание:

Светлая сторона фотокаталитического фильтра смотрит наружу, темная внутрь.
Бактерицидный фильтр смотрит зеленой стороной наружу, а светлой внутрь.

5. Закрыть переднюю панель.
Убедитесь, что фиксаторы защелкнулись.

Примечание:

- Фотокаталитические фильтры для восстановления каждые 6 месяцев следует не менее часа держать на солнце.
- Бактерицидные фильтры могут использоваться долгое время, без необходимости замены. Но в период их использования, вы должны следить за их чистотой, в противном случае эффект будет снижаться.
- Рекомендуется хранить бактерицидные фильтры в прохладной и сухой среде. Если вы не эксплуатировали кондиционер долгое время, то рекомендуется их стерелизовать перед повторным использованием.

Установка кондиционера (руководство по монтажу)

Монтаж кондиционера должен осуществляться квалифицированным персоналом имеющим соответствующие разрешения и сертификаты, подтверждающие эту квалификацию и возможность работ с агрегатами содержащими газ под давлением и с напряжением до 1000 вольт. При этом следует применять только специализированный инструмент для работы с фреоновыми системами и не нарушать правил техники безопасности.

Нарушение правил монтажа или неквалифицированная установка данного оборудования может привести к утечке хладагента, воды, стать причиной поражения электрическим током или пожара.

Внимание!

Рекомендуется устанавливать кондиционер в легко "доступном месте для удобства последующего обслуживания и ремонта.

Для соединения блоков используйте цельнотянутую трубку из фосфористой раскисленной меди ГОСТ 617-90, EN 12735, ASTM B280. Трубки, которые вы используете, должны быть чистыми как внутри, так и снаружи. На их поверхности не должно быть вредных для работы трубопроводов веществ, таких как сера, оксиды, пыль, стружки, масло, жир и вода.

Если блок устанавливается в небольшом помещении, необходимо принять меры к тому, чтобы концентрация хладагента в случае его утечки не превысила предельно допустимую норму.

При превышении допустимой нормы в случае утечки может возникнуть кислородная недостаточность.

Монтаж внутреннего блока

Выбор места установки

Внутренний блок должен устанавливаться в таких местах, где обеспечена равномерная циркуляция холодного и теплого воздуха. Не следует использовать для установки следующие места:

- с высокой концентрацией соли в воздухе (приморская зона);
- с высокой концентрацией сернистых газов;
- с повышенной концентрацией масел (включая механические масла) и пара;
- места, где используются органические растворители;
- места, где установлены машины, генерирующие высокочастотные электромагнитные волны;
- рядом с дверью или окном, где возможен контакт с наружным воздухом с высоким содержанием влаги (легко образуется конденсат);

Расстояние между внутренним блоком и полом должно быть не более 2,7 м.

Не размещайте блок над телевизором, аппаратурой, картинами, пианино, радиоприемником и т.п., чтобы избежать повреждения их конденсатом.

Для соединения внутреннего и наружного блоков необходимо обеспечить возможность вывода через стену здания соединительных труб, дренажной трубы и соединительных проводов.

Установка кондиционера

Монтаж внутреннего блока

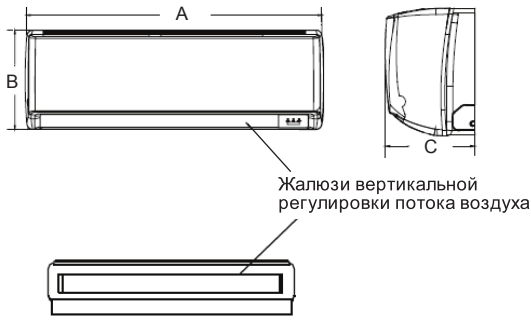

Просверлите отверстия в стене согласно разметке (диаметром 6 мм) и вставьте в них пластиковые дюбели. Закрепите монтажную пластину на стене с помощью шурупов.

Установка монтажной пластины
Временно прикрепите монтажную пластину на ровной стене, соблюдая ее горизонтальное положение. Отметьте на стене позиции для высверливания крепежных отверстий.

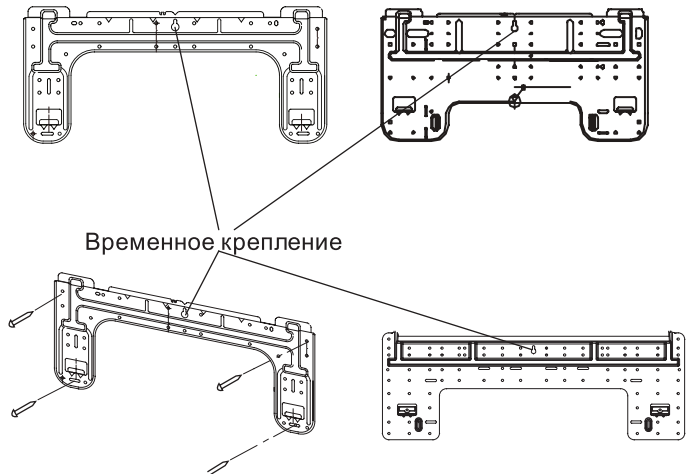

Сверление сквозного отверстия

Для стен, содержащих металлическую арматуру или металлическую панель, необходимо установить встраиваемую в стену монтажную трубу и закрывать сквозное отверстие в стене крышкой для предотвращения возможного нагрева, поражения электрическим током или возникновения пожара. Зазоры в месте прохождения труб необходимо заделывать уплотнительным материалом для предотвращения образования конденсата.

1. Высверлите в стене сквозное отверстие диаметром 60 мм с наклоном вниз наружу.
2. Установите в отверстие монтажную трубу.
3. Закройте сделанное в стене отверстие для трубы крышкой.
4. После прокладки трубы для хладагента, электрического монтажа и монтажа дренажного трубопровода заделайте зазоры вблизи труб шпатлевкой. Монтажная труба и крышка для отверстия в стене в комплект поставки не входит.

Монтажная труба

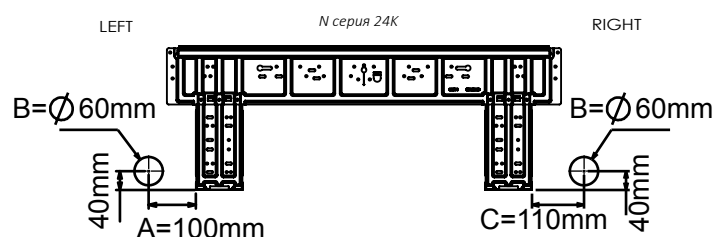
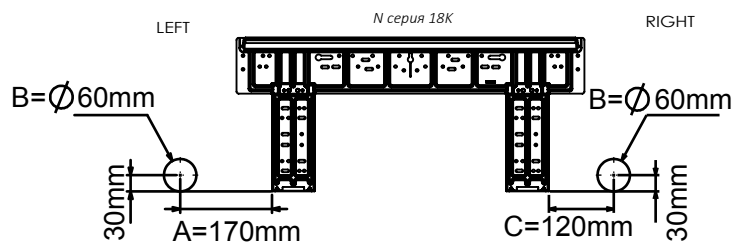
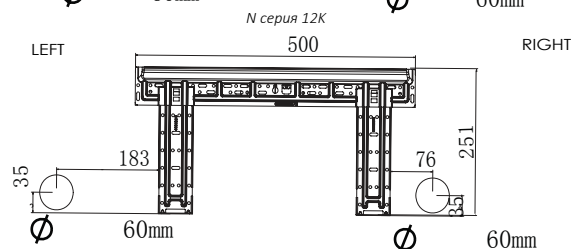
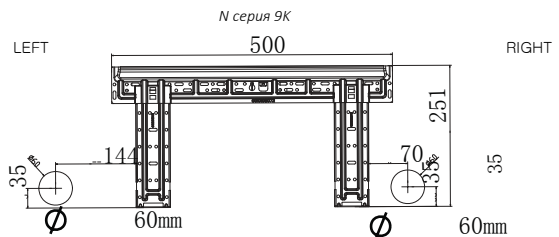
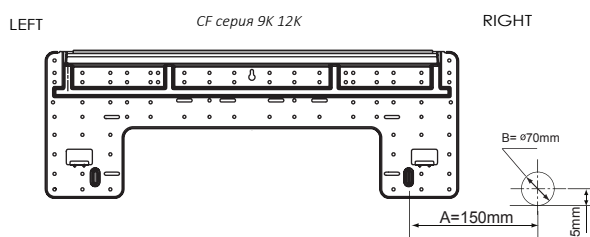
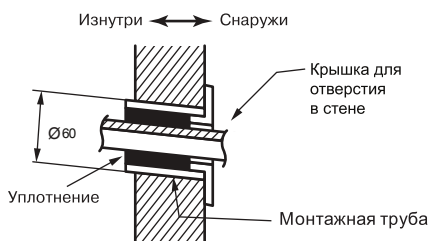

Установка кондиционера

Варианты подвода трубопровода

При подводе справа или справа снизу необходимо удалить заглушки на корпусе настенного блока. Заглушку нужно сохранить на тот случай, если кондиционер в будущем установят в другое место. Изгибать трубы в нужное направление необходимо очень аккуратно, чтоб избежать заломов трубы. Проложите провода межблочных соединений через отверстие в стене с небольшим запасом для дальнейшего подключения внутреннего блока.

1. Прикрепите дренажный шланг к нижней стороне труб для хладагента клейкой виниловой лентой.
2. Обмотайте трубы для хладагента вместе с дренажным шлангом изоляционной лентой.
3. Пропустите дренажный шланг и трубы для хладагента через отверстие в стене, далее навесьте комнатный блок на крюки монтажной пластины так, чтоб они оказались в специальных выемках корпуса настенного блока.

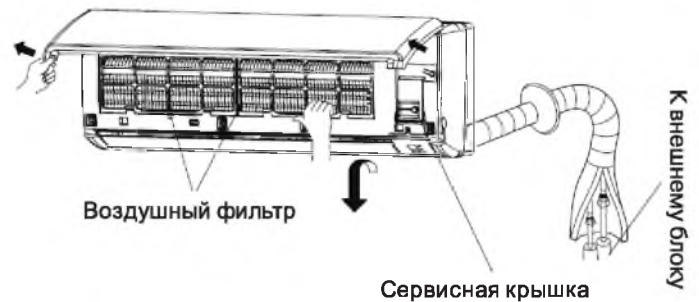
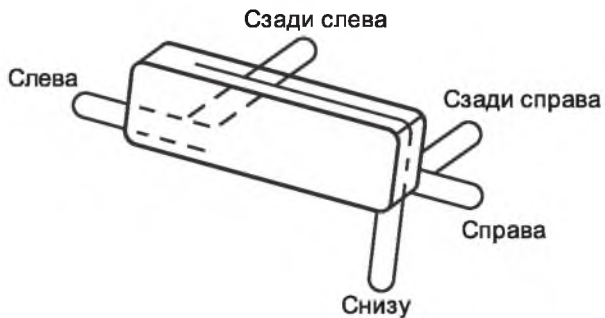

4. Пропустите провода межблочных соединений от наружного блока через отверстие в задней части корпуса внутреннего блока. Выведите их с лицевой стороны, предварительно открутив сервисную крышку.
5. Во время работы следите за тем, чтобы провода межблочных соединений не были пережаты во внутреннем блоке; обеими руками нажмите на нижнюю часть корпуса внутреннего блока таким образом, чтобы она плотно зацепилась за крюки монтажной пластины.

В случае подвода трубопроводов слева от блока пропустите дренажный шланг и трубы для хладагента через отверстие в стене с небольшим запасом, далее подвесьте комнатный блок на крюки монтажной пластины.

Отметьте необходимую длину каждой трубы и дренажного шланга для соединения с выходными трубами внутреннего блока. Соедините трубопровод между блоками.

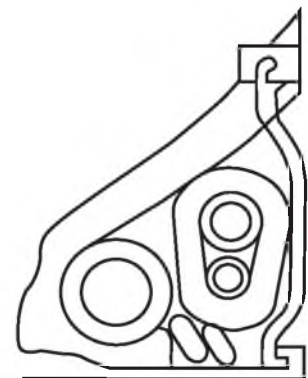

Разместите межблочный трубопровод под внутренним блоком как показано на рисунке

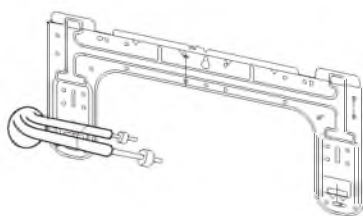

Установка кондиционера

Монтаж наружного блока

Поверхность, на которую устанавливается наружный блок кондиционера, должна быть жесткой, чтобы избежать возникновения повышенного шума и вибрации.

При установке наружного блока на горизонтальной поверхности (например, на крыше), как правило, используют специальную подставку. При подвешивании наружного блока кондиционера на стену используются специальные кронштейны, их крепление к стене должно быть прочным, устойчивым и надежным, соответствовать техническим требованиям. Подвешивать блок можно на кирпичную или бетонную стену или стену аналогичной прочности. Соединение крепежного кронштейна с кондиционером также должно быть прочным и надежным.

Внешний блок кондиционера должен располагаться строго горизонтально.

Убедитесь, что тепло от конденсатора отводится беспрепятственно.

Если над внешним блоком установлен навес, защищающий его от дождя и солнечных лучей, убедитесь, что он не мешает отводу тепла от конденсатора. Свободное пространство сзади и справа от наружного блока должно составлять не менее указанных на рисунке. Входящий и выходящий из кондиционера потоки воздуха не должны быть направлены на животных и растения.

Место должно быть удобным для монтажа, сухим, с хорошим доступом воздуха, но без сильного ветра.

Поверхность, на которую устанавливается наружный блок кондиционера, должна быть достаточно прочной, чтобы выдержать его вес.

Шум и воздушный поток от наружного блока не должны мешать соседям владельца кондиционера (не размещайте блок возле соседских окон).

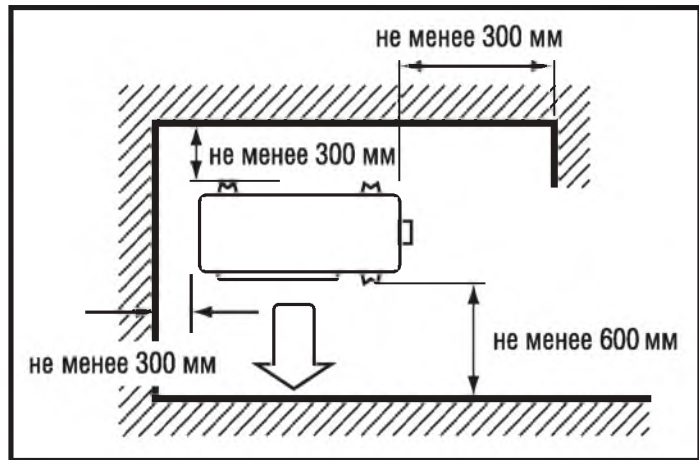

Расположение дренажного шланга

Дренажный трубопровод должен быть установлен с уклоном в наружную сторону. Дренажный трубопровод должен быть по возможности как можно короче.

Размер дренажной трубы должен быть не меньше, чем соединительный размер дренажной трубы внутреннего блока кондиционера.

Если естественный слив невозможен - допускается установка помпы.

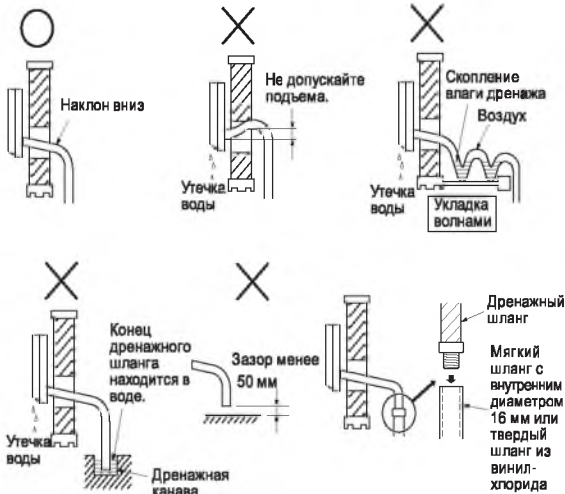

Развальцовка

Основная причина утечки хладагента из фреонового трубопровода кондиционера некачественная развальцовка труб.

1. Измерьте расстояние между внутренним и внешним блоками кондиционера и отрежьте трубы с небольшим запасом.
2. Произведите обрезку трубопровода труборезом строго под прямым углом и удалите заусенцы, расположив трубопровод фаской вниз, во избежание попадания стружки внутрь трубы.

(Отрезайте точно под прямыми углами.) Удалите заусенцы

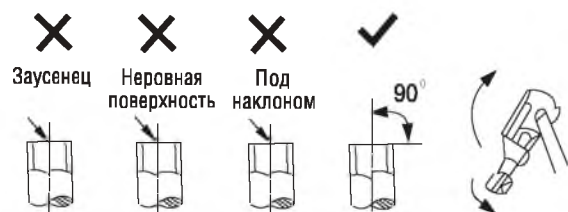

Установка кондиционера

Развальцовка

Отсоедините накидные гайки, прикрепленные к внутреннему и наружному блокам кондиционера. Перед развальцовкой установите их на трубки, с которых уже удалены заусенцы и надета теплоизоляция.

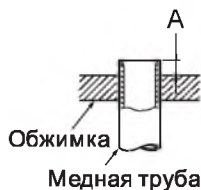

Наружный диаметр мм	Максимум (А мм)	Минимум (А мм)
6,35	1,3	0,7
9,52	1,6	1,0
12,7	1,8	1,0
15,88	2,0	1,0

Развальцуйте конус на конце трубы. Убедитесь, что конус выполнен правильно.



Установите развальцованные трубы соосно со штуцером.

Закрутите накидную гайку вручную, а затем затяните ее двумя гаечными ключами - обычным и динамометрическим.

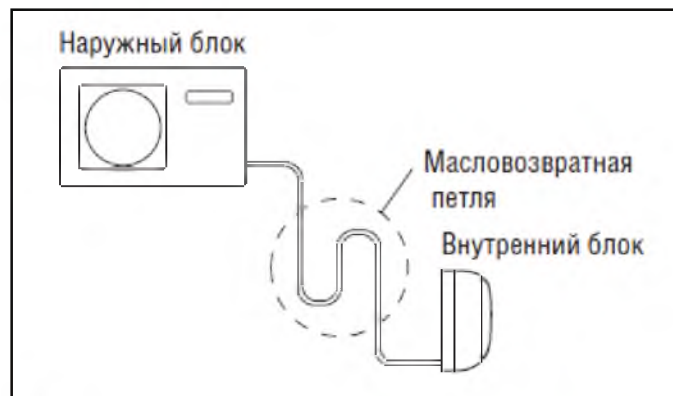
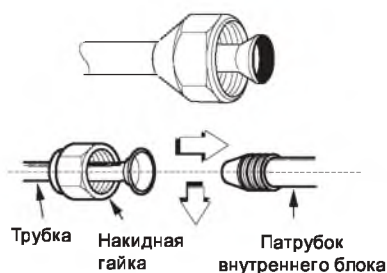

Наружный диаметр, мм	Крутящий момент кгс/м	Крутящий момент Н/см
6,35	144-176	1440-1720
9,52	133-407	3270-3990
12,7	504-616	4950-6030
15,88	556-645	5454-6325

	L, мм	R, мм
	300	500
	300	500

Если при прокладке трубопровода имеются вертикальные участки с перепадами более чем 5 метров, то необходима установка масловозвратных петель на соответствующих вертикальных участках.

Установка кондиционера

Подключение наружного блока

1. Снимите крышку электрического отсека наружного блока.

Внешний вид и схема электрической цепи кондиционера могут быть изменены без предупреждения, без ухудшения потребительских свойств изделия.

2. Подключите соединительные провода к контактам так, чтобы цифры, указанные на контактах внутреннего и наружного блоков, совпадали.

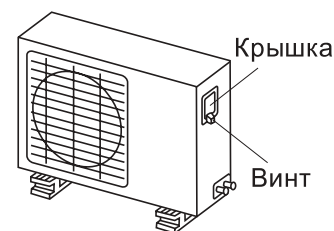

ON/OFF 7K-18K

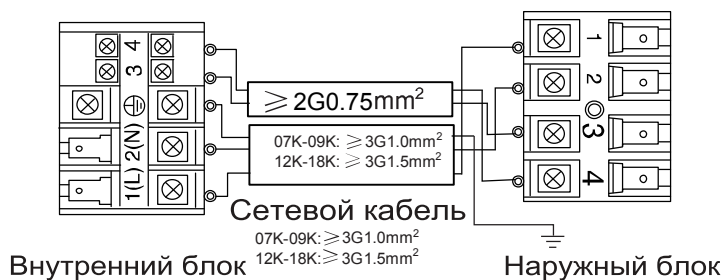

ON/OFF 24K

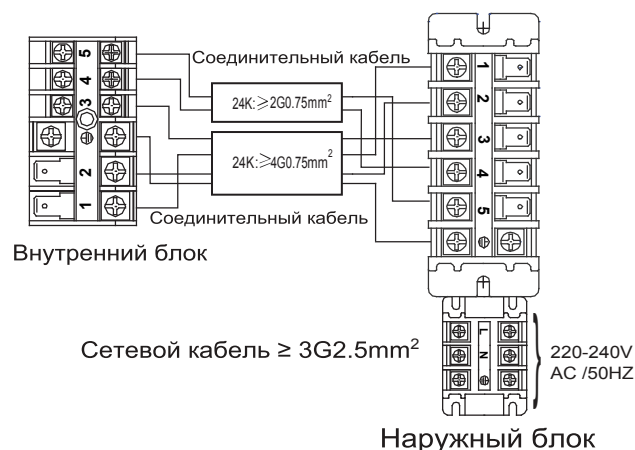

N серия INVERTER 7K-18K

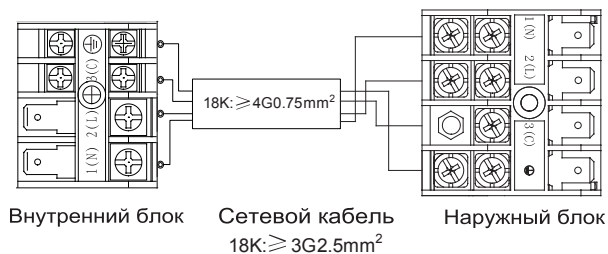

N серия INVERTER 24K
CF серия INVERTER 9K-12K

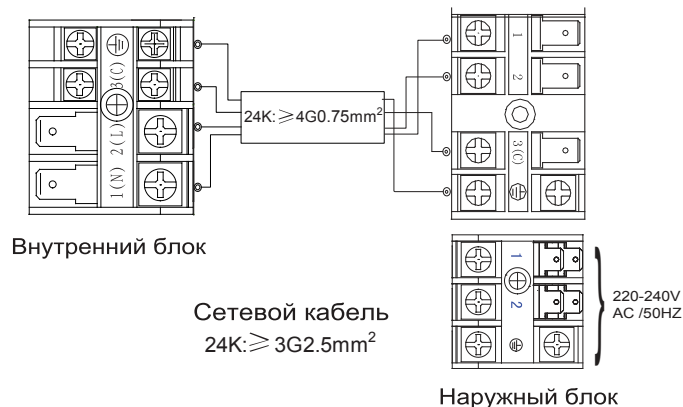

Для инверторных моделей используется кабель управления 4x1,5 мм² :
1 - Фаза, 2- Ноль, 3 - управление, 4 - Земля (GRN)

Установка кондиционера

Вакуумирование холодильного контура

Продолжительность процесса вакуумирования составляет не менее 15 мин. По окончании процесса, давление, пока зываемое вакуумметром, должно достичь - 760 мм рт. ст. (-1,0x10⁵ Па).

После завершения откачки полностью закройте вентиль Lo и выключите вакуумный насос. Проконтролируйте показания манометра, стрелка не должна отклоняться от значения достигнутого после остановки вакуумного насоса. Повышение давления свидетельствует о наличии негерметичности в системе. В данном случае необходимо найти и устранить негерметичность в системе и повторить процесс вакуумирования.

Чтобы атмосферный воздух не попал в систему после вакуумирования при отсоединении шлангов, создайте избыточное давление, открыв запорный вентиль жидкостной трубы (тонкая) на несколько секунд. Убедитесь, что давление на манометре, превышает атмосферное давление. Отключите шланг от системы.

Наличие в холодильном контуре влаги или воздуха приводит к нежелательным последствиям негативного характера. Поэтому необходимо проверить внутренний блок и фреоновый трубопровод на наличие утечек, и полностью удалить из системы влагу, воздух и другие неконденсирующиеся примеси.

Схема присоединения вакуум насоса к внешнему блоку



Установка кондиционера

Рекомендации по опрессовке системы

Проведение операции под давлением

1. Откройте на 1/2 оборота жидкостной вентиль на внешнем блоке. Контролируйте давление по манометру до 3 кгс/см² и закройте вентиль
2. Убедитесь, что в течении 3-х минут давление остается неизменным.
3. При помощи течеискателя для R410A проверьте все вальцовочные соединения, а также места пайки и газовый фон внутри теплоизоляции.
4. Если утечек не обнаружено откройте жидкостной вентиль для получения максимально возможного давления фреона при данной температуре окружающей среды и вновь закройте вентиль.
5. Выполните действия пп.3 и оставте систему под давлением на 1 час. Убедитесь, что стрелка манометра не поменяла своего положения за это время.
6. Если все предыдущие операции прошли успешно, то откройте сначала жидкостной, а затем газовый вентиль.

Внимание!

Переход к следующему этапу возможен только при отсутствии падения давления.

Тестовый запуск системы

Полностью откройте штоки вентилях жидкостной и газовой труб и аккуратно закрутите их крышки. Перед окончательной затяжкой крышек-заглушек на запорных вентилях рекомендуется при помощи течеискателя убедиться в отсутствии утечек в этой зоне. Тестовый запуск рекомендуется выполнять в режиме охлаждения для правильного распределения фреонового масла в контуре при первом пуске. Температурную уставку на пульте при этом следует установить на минимальное значение. После выхода системы на режим, дайте ей поработать 10 минут и переключите в режим теплового насоса. При этом уставку на пульте установите на максимальное значение температуры. Рекомендуется контролировать давление в системе при помощи манометрической станции:

- В режиме охлаждения при помощи шкалы Lo (голубой манометр)
- В режиме нагрева используйте шкалу Hi (красный манометр)
- Следует так же использовать шланги соответствующих цветов, так как они рассчитаны на разные пределы давлений. Перед завершением работ следует произвести заключительную проверку на утечку на высоком давлении при работе системы в тепловом режиме. (См. пп.3)

Параметры работы блока следует аккуратно занести в таблицу карты контрольных замеров.

Заполнение карты контрольных замеров при пуске системы кондиционирования является гарантией соблюдения технологии монтажа холодильного оборудования.

Установка кондиционера

ПАРАМЕТРЫ, ИЗМЕРЯЕМЫЕ ВО ВРЕМЯ ТЕСТОВОГО ЗАПУСКА

Во время тестового запуска необходимо измерять следующие параметры:

- 1) Напряжение и рабочий ток
- 2) Давления:
 - на выходе;
 - на входе.
- 3) Температуры:
 - воздуха (или воды) за конденсатором и за испарителем;
 - воздуха (или воды) перед конденсатором и испарителем;
 - температуру парообразного хладагента после компрессора ;
 - температуру парообразного хладагента перед компрессором ;
 - температуру жидкого хладагента перед вентилем ,регулирующим давление и
- 4) расход холодильного агента , поступающего в испаритель (перед терморегулирующим вентилем).

Рис. 8.1. Измеряемые параметры и применяемые приборы

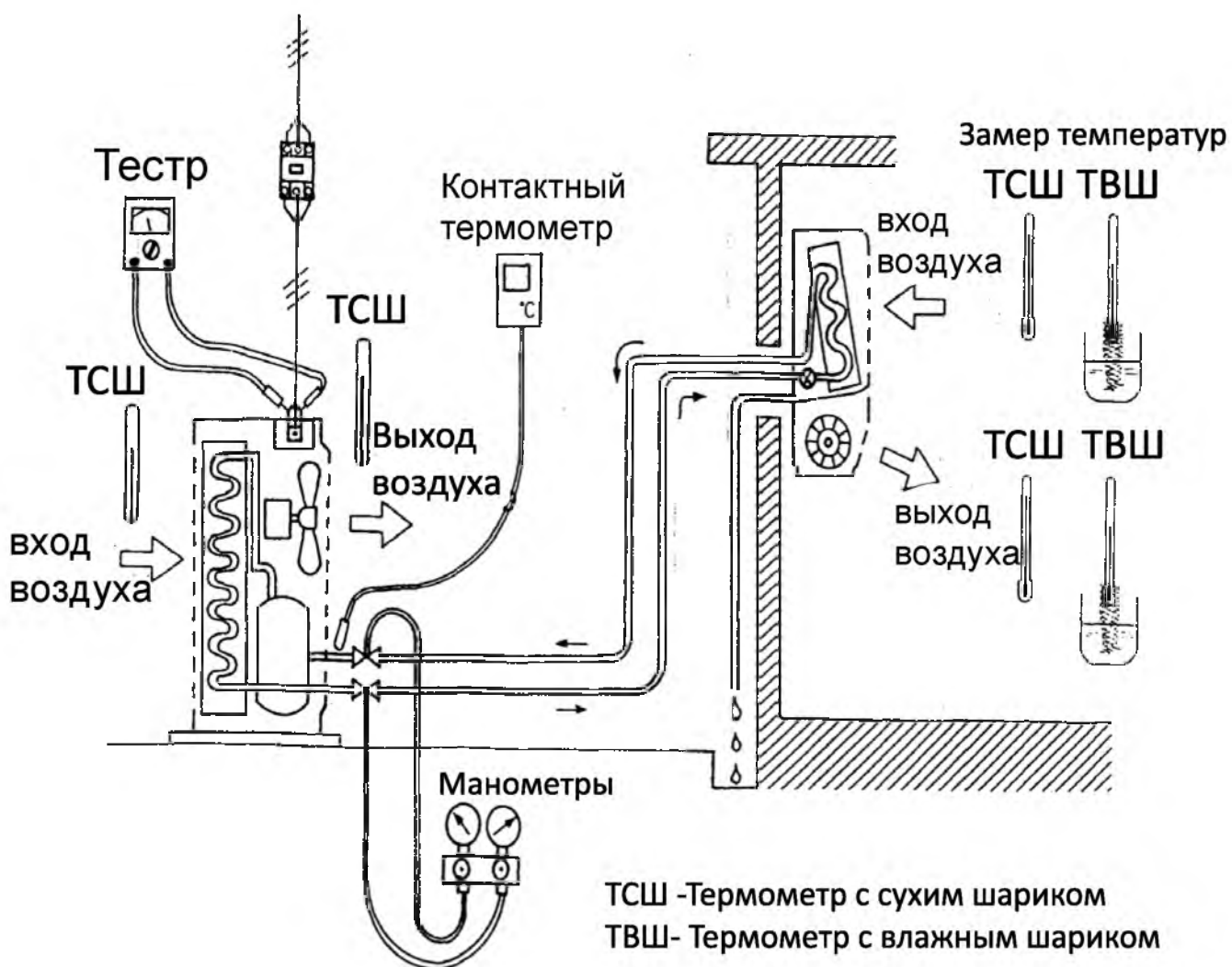

Установка кондиционера

Карта контрольных замеров

Модель	Дата
Заводской №	Фамилия контролера

1. Замеры перед включением

№ п/п	Параметр	Норма	Фактически
1	Сопротивление изоляции	Более 1 Мом	
2	Напряжение питания	Номинальное +/- 10 %	
3	Время контроля максимального давления (час) в стационарном режиме	1 час (см. инструкцию по установке)	
4	Показания вакуумметра (мм Hg) в процессе вакууммирования	755 мм Hg - более 15 минут (см.инструкцию по установке)	

2. Замеры в процессе работы ¹

№ п/п	Параметр	Ед. измер.	При первом пуске	Через 1 час работы	После 3-х суток работы
(1)	Напряжение	В			
(2)	Рабочий ток	А			
(3)	Давление нагнетания	кгс/см ²			
	(Давление конденсации)				
(4)	Давление всасывания	кгс/см ²			
	(Давление испарения)				
(5)	Температура конденсирующей среды (воздух, вода)	Вход	ТСШ	°С	
		Выход	ТСШ	°С	
(6)	Температура испаряющей среды (воздух, вода)	Вход	ТСШ	°С	
			ТВШ	°С	
		Выход	ТСШ	°С	
			ТВШ	°С	
	Разность температур				
(7)	Температура парообразного хладагента перед компрессором (на входе в наружный блок)	°С			
(8) ²	Температура парообразного хладагента после компрессора	°С			
(9)	Температура жидкого хладагента перед капиллярной - трубкой (перед терморегулирующим вентилем)	°С			
(10)	Температура насыщения пара при давлении нагнетания (3)	°С			
(11)	Температура насыщения пара. при давлении всасывания (4)	°С			
(12)	Степень перегрева ((7) - (11))	°С			
(13)	Степень переохлаждения ((10) - (9))	°С			

¹ Таблицу «Замеры» необходимо заполнять при первом пуске, через 1 час работы и после трех суток работы.

² ** Для систем кондиционирования холодопроизводительностью менее 7 кВт замеры по п.п.8 и 9 производятся в случае, если правильность функционирования системы вызывает сомнение.

Возможные неполадки

Проблема	Возможная причина
Кондиционер не включается	Плохое соединение с розеткой Отсутствие электричества
Недостаточное охлаждение или обогрев	Настройки пульта управления выполнены недолжным образом (неправильно выставлена желаемая температура) Загрязнен воздушный фильтр
Недостаточное охлаждение	Убедитесь что в помещении отсутствуют дополнительные источники тепла. Не допускайте попадание прямых солнечных лучей в помещение (используйте шторы или жалюзи)
В процессе охлаждения происходит автоматическое переключение на режим вентиляции	Автоматическое переключение с режима охлаждения на режим вентиляции происходит для предотвращения обмерзания испарителя внутреннего блока
В режиме обогрева от наружного блока исходит пар или стекает вода	Эти явления могут возникать в процессе оттайки для удаления наледи на наружном блоке кондиционера
Шум во время работы или остановки кондиционера	Во время работы или остановки возможен свистящий или булькающий (перетекающий) шум. В первые несколько минут после запуска компрессора этот шум более значительный. (Этот шум исходит от хладагента, находящегося в системе.) Во время работы возможен – шум потрескивание. Этот шум вызван расширением или сокращением пластмассовых частей корпуса из-за температурных изменений
Кондиционер не включается повторно после отключения	После остановки кондиционера последующее включение компрессора возможно только по истечении трехминутной задержки. Пожалуйста, подождите три минуты
Неприятный запах из блока	Блок может поглощать запахи от мебели, продуктов, сигарет и затем вновь возвращать их в помещение (выполнить обслуживание блока).

Гарантийное и послегарантийное сервисное обслуживание

По всем вопросам гарантийного и послегарантийного сервисного обслуживания или приобретения дополнительных принадлежностей просим обращаться к вашему продавцу, у которого вы приобрели это изделие, или к авторизованному партнеру, или в один из авторизованных сервисных центров Хайер.

Во избежание лишних неудобств мы предлагаем вам до начала использования изделия внимательно ознакомиться с Инструкцией по эксплуатации.

Удовлетворение требований потребителя по окончании гарантийного срока производится в соответствии с действующим законодательством.

Технические характеристики

Серия			N серия INVERTER				CF серия INVERTER		
Внутренний блок (белая панель)			AS09NS4ERA-W	AS12NS4ERA-W	AS18NS3ERA-W	AS24NS3ERA-W	AS09CB3HRA	AS12CB3HRA	
Внутренний блок (золотая панель)			AS09NS4ERA-G	AS12NS4ERA-G	AS18NS3ERA-G	AS24NS3ERA-G			
Внутренний блок (Черная панель)			AS09NS4ERA-B	AS12NS4ERA-B	AS18NS4ERA-B	AS24NS4ERA-B			
Мощность	Охлаждение	кВт	2.7 (0.80-3.40)	3.6(1.00-4.20)	5.2(1.30-6.80)	7.0(2.20-8.50)	2.6(0.8-3.5)	3.6(1.3-4.3)	
	Обогрев	кВт	2.8(1.00-4.60)	3.7(1.100-5.40)	5.8(1.40-6.90)	7.5(2.40-9.80)	3.2(1.0-6.0)	4.2(1.4-6.5)	
Потребляемая мощность	Охлаждение	кВт	0.71(0.35-1.30)	1.00(0.37-1.35)	1.53(0.4-2.25)	2.18(0.45-2.65)	0.65(0.19-0.95)	0.95(0.34-1.7)	
	Обогрев	кВт	0.68(0.36-1.30)	0.95(0.38-1.40)	1.70(0.41-2.35)	2.20(0.48-2.95)	0.8(0.25-2.5)	1.2(0.4-2.7)	
SEER/EER		Вт/Вт	6.4/3.80	6.1/3.60	6.2/3.40	6.1/3.21	8.50/4.00	7.40/3.80	
SCOP/COP		Вт/Вт	4.0/4.10	4.0/3.90	4.0/3.41	4.0/3.41	4.60/4.00	4.40/3.50	
Класс энергоэффективности - охлаждение			A++	A++	A++	A++	A+++	A++	
Годовое энергопотребление - Охлаждение			кВт.ч./А	148	207	293	401	107	170
Класс энергоэффективности - нагрев			A+	A+	A+	A+	A++	A+	
Годовое энергопотребление - нагрев			кВт.ч./А	830	1114	1832	1979	791	1020
Гарантированный диапазон рабочих температур воздуха	Охлаждение	°C	21 C~35 C в помещении (-10 C~43 C на улице)				21 C~35 C в помещении (-10 C~43 C на улице)		
	Обогрев	°C	10 C~27 C в помещении (-15 C~24 C на улице)				10 C~27 C в помещении (-30 C~24 C на улице)		
Электропитание		Ф/В/Гц	1/230/50	1/230/50	1/230/50	1/230/50	1/230/50	1/230/50	
Расход воздуха (максимальный) охлаждение/нагрев		м3/ч	600	650	900	1200	600	650	
Уровень шума внутреннего блока (высокий/средний/низкий)	Охлаждение	дБ/(А)	38/33/26/20	39/34/27/21	44/40/35/28	47/43/37/30	37/32/28/19	38/34/30/21	
	Обогрев	дБ/(А)	39/33/26/23	40/34/27/24	45/40/35/33	48/44/38/36	37/32/28/19	38/34/30/21	
Диаметр жидкостной трубы		мм	6,35	6,35	6,35	6,35	6,35	6,35	
Диаметр газовой трубы		мм	9,52	9,52	12,70	15,88	9,52	9,52	
Размеры (Ш x Г x В)		мм	855x204x280	855x204x280	997x235x322	1115x248x336	907x198x309	907x198x309	
Размеры в упаковке (Ш x Г x В)		мм	954x279x355	954x279x355	1085x329x403	1206x342x418	1015x290x413	1015x290x413	
Вес/Вес в упаковке		кг./кг.	10/12.2	10/12.2	13/16	16/19.6	11.5/14.5	11.5/14.5	
Наружный блок			1U09BS3ERA	1U12BS3ERA	1U18FS2ERA	1U24GS1ERA	1U09JE8ERA	1U12JE8ERA	
Компрессор			Panasonic	Panasonic	Mitsubishi	Mitsubishi	Mitsubishi	Mitsubishi	
Уровень шума наружного блока (хол./тепл.)		дБ x (А)	48/52	50/53	52/54	54/56	63	63/64	
Расход воздуха (максимальный) охлаждение/нагрев		м3/ч	1900	1700	2200	2900	2200	2200	
Хладагент			R410A	R410A	R410A	R410A	R410A	R410A	
Заводская заправка хладагента (до 5 метров)		г.	750	1000	1300	1600	1450	1460	
Дополнительная заправка хладагента (на 1 доп. м.)		г. x м.	20	20	20	50	20	20	
Максимальная длина магистрали без дозаправки		м.	7	7	10	10	7	7	
Максимальная длина магистрали		м.	15	15	25	25	15	15	
Максимальный перепад магистрали		м.	10	10	15	15	10	10	
Максимальный ток		А	5,8	6,4	10,2	13,1	11	11	
Размеры (Ш x Г x В)		мм	780x245x540	780x245x540	810x288x688	860x308x730	820x338x614	820x338x614	
Размеры в упаковке (Ш x Г x В)		мм	920x351x620	920x351x620	949x406x760	995x420x813	992x415x770	992x415x770	
Вес/Вес в упаковке		кг./кг.	28.4/31.4	30.4/33.4	43/45.5	49/52	40/44	40/44	

Внутренний блок (золотая панель)			HSU-07HNF203/R2-G	HSU-09HNF203/R2-G	HSU-12HNF203/R2-G	HSU-18HNF103/R2-G	HSU-24HNF103/R2-G
Внутренний блок (белая панель)			HSU-07HNF203/R2-W	HSU-09HNF203/R2-W	HSU-12HNF203/R2-W		
Мощность	Охлаждение	Вт	2100	2600	3300	5400	7300
	Обогрев	Вт	2100	2600	3500	6000	7600
Потребляемая мощность	Охлаждение	Вт	655	800	1025	1630	2205
	Обогрев	Вт	580	700	965	1580	2080
EER		Вт/Вт	3.21	3.25	3.22	3.31	3.31
COP		Вт/Вт	3.62	3.71	3.62	3.80	3.65
Рабочий ток	Охлаждение	А	2.9	3.6	4.5	7.1	9.6
	Обогрев	А	2.5	3.2	4.0	6.9	9.1
Гарантированный диапазон рабочих температур воздуха	Охлаждение	°C	+21 ~+32 в помещении (+18°C ~ +43°C - на улице)				
	Обогрев	°C	+10°C ~+27°C в помещении (-7°C ~ +24°C - на улице)				
Электропитание		Ф/В/Гц	1/230/50	1/230/50	1/230/50	1/230/50	1/230/50
Расход воздуха		м3/ч	450	500	600	900	1200
Уровень шума внутреннего блока (высокий/средний/низкий/тихий)		дБ/(А)	35/33/31/23	35/33/31/23	37/34/32/26	42/39/36/31	49/45/40/33
Диаметр жидкостной трубы		мм	6.35	6.35	6.35	6.35	6.35
Диаметр газовой трубы		мм	9.52	9.52	9.52	12.7	15.88
Размеры (Ш x Г x В)		мм	810x204x280	810x204x280	855x204x280	997x235x322	1115x248x336
Размеры в упаковке (Ш x Г x В)		мм	909x279x355	909x279x355	954x279x355	1085x329x403	1206x342x418
Вес		кг.	9.6	9.7	10.2	13.4	16
Вес в упаковке		кг.	11.2	11.3	12	16.3	19.6
Наружный блок			HSU-07HUN403/R2	HSU-09HUN103/R2	HSU-12HUN103/R2	HSU-18HUN203/R2	HSU-24HUN103/R2
Уровень шума наружного блока		дБ(А)	50	52	53	55	56
Хладагент			R410A	R410A	R410A	R410A	R410A
Заводская заправка хладагента (до 5 метров)		г.	480	680	730	1350	1700
Дополнительная заправка хладагента (на 1 доп. м.)		г./м.	20	20	20	20	20
Размеры (Ш x Г x В)		мм	696x256x432	696x256x432	696x256x432	780x245x640	860x308x730
Размеры в упаковке (Ш x Г x В)		мм	848x363x515	848x363x515	848x363x515	920x351x720	995x420x813
Вес		кг.	22	25.6	27	41.7	56
Вес в упаковке		кг.	24.6	28.2	29	45	60

Упаковочный лист

Внутренний блок.....	1шт.
Пульт дистанционного управления.....	1 шт.
Батарейки AAA для пульта ДУ.....	2 шт.
Наружный блок.....	1 шт.
Набор аксессуаров для монтажа.....	1 компл.
Инструкция по эксплуатации и монтажу	1 шт.
Гарантийный талон внутреннего блока.....	1шт.
Гарантийный талон наружного блока.....	1 шт.

ВАЖНО!

Каждое изделие на упаковке и корпусе имеет двадцатизначный буквенно-цифровой код, дублируемый полосой штрих кода.

Первые 11 цифр являются кодом продукта

12 позиция кода – буква А (Air conditioner) – обозначает кондиционер воздуха.

13 позиция – Номер производственной линии

14 позиция – Год выпуска изделия

15 позиция – Месяц выпуска изделия

16 позиция – День выпуска изделия

17 – 20 позиция – производственный номер.

Пример, как определить дату производства кондиционера с серийным номером:

AA1P55E0U00ABD3F0939

AA1P55E0U00 – код продукта

A - кондиционер

B – Производственная линия №11*

D – 2013* год

3 – Март* месяц

F – 15* число

0939 – производственный номер

ДАТА ВЫПУСКА ИЗДЕЛИЯ: 15 марта 2013 года.

*При определении цифры указанной в соответствующей позиции используются цифры от 1 до 9, далее буквы от А до Z. А – 10, В- 11, С-12, D-13, E - 14, F - 15)

Haier

Производитель:

«Haier Overseas Electric Appliances Corp. Ltd» Хайер
Оверсиз Электрик Апплаенсиз Корп. Лтд Адрес:
Room S401,Haier Brand building,Haier Industry park
Hi-tech Zone,Laoshan District Qingdao, China Рум S401,
Хайер бренд билдинг, Хайер индастри парк Хай-тек
зон, Лаошан дистрикт, Циндао, Китай

Предприятие-изготовитель:

«Haier Overseas Electric Appliances Corp. Ltd» Хайер
Оверсиз Электрик Апплаенсиз Корп. Лтд Адрес:
Room S401,Haier Brand building,Haier Industry park
Hi-tech Zone,Laoshan District Qingdao,China
Рум S401, Хайер бренд билдинг, Хайер индастри парк
Хай-тек зон, Лаошан дистрикт, Циндао, Китай

Импортер:

Филиал ООО «ХАР» в Красногорском р-не МО

Адрес импортера:

143442, Московская область, Красногорский район, с/
п Отраденское, 69 км МКАД, офисно-общественный
комплекс ЗАО "Гринвуд", стр. 31.

